



LONITÉ

---

Les cendres humaines et les cheveux transformés  
en diamants commémoratifs.











**Les diamants commémoratifs sont éternels.**  
**LONITÉ transforme les cendres de vos défunts en diamants. Nous pouvons aussi vous procurer un diamant issu des cendres ou des poils de votre animal de compagnie décédé.**

**Nous capturons l'essence de vos êtres chers (humain ou animal de compagnie) dans un incomparable diamant commémoratif LONITÉ.**



## **INTRODUCTION**

- 05** Qu'est-ce qu'un diamant commémoratif ?
- 06** Notre entreprise

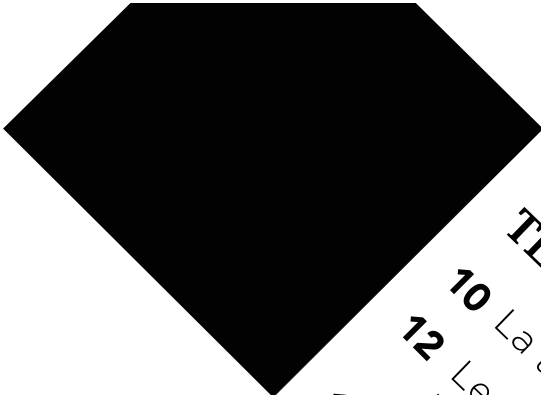

## **TECHNOLOGIE**

- 10** La théorie
- 12** Les procédés techniques
- 18** Caractéristiques



# CONTENU

## CATALOGUE

**26** Diamant

**30** Tailles et Poids

**32** Bijoux

## COMMANDER

**44** Comment commander

**45** Service personnalisé

**46** Couverture médiatique

**48** Contactez-nous

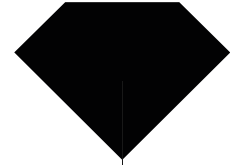

*PARTIE I*

**INTRODUCTION**



 LONITE AG, Schweiz

## Qu'est-ce qu'un diamant commémoratif?

Les diamants commémoratifs sont simplement créés à partir du carbone présent dans les cheveux ou dans les cendres humaines issues de la crémation. Les cendres humaines ne sont pas les seules à pouvoir être transformées en diamant à partir des cendres ou de la fourrure de votre animal de compagnie décédé. Les cendres et les cheveux de votre proche peuvent également être transformés en bijoux en diamant.

Un diamant est principalement fait de carbone, dont le corps humain est composé à 18%. Ce carbone est extrait des cheveux ou des cendres dans notre laboratoire. C'est après être passé par des procédés techniques tels que la purification et la cristallisation que nous sommes en mesure de fabriquer un diamant commémoratif unique. L'expression de l'amour exceptionnel qui vous lie à la personne aimée.



# NOTRE ENTREPRISE



## Origine Suisse



Le nom de notre entreprise « Lonité » vient du mot Français « Longévité ».

Notre histoire commence dans une petite ville près des Alpes, à 25 minutes de Zürich, en suisse alémanique.

La technologie de LONITÉ remonte au début des années 1950, lorsque les premiers scientifiques fabriquent les premiers diamants synthétiques en laboratoire à l'aide d'autoclaves à haute température et haute pression.

# Histoire

Les fondateurs de Lonité sont tous des spécialistes dans leur domaine d'expertise. Ils sont chacun depuis des années spécialiste de la joaillerie, de la recherche scientifique, de l'industrie funéraire et de la création de diamants commémoratifs.

Au tout début, ils ne pouvaient produire que de très petits diamants ambrés et bleus. Les prouesses techniques d'aujourd'hui ont cependant tout changé. Nous pouvons à présent produire des diamants commémoratifs de plus grande taille et de différentes couleurs.









*PARTIE II*

**TECHNOLOGIE**

# LA THÉORIE

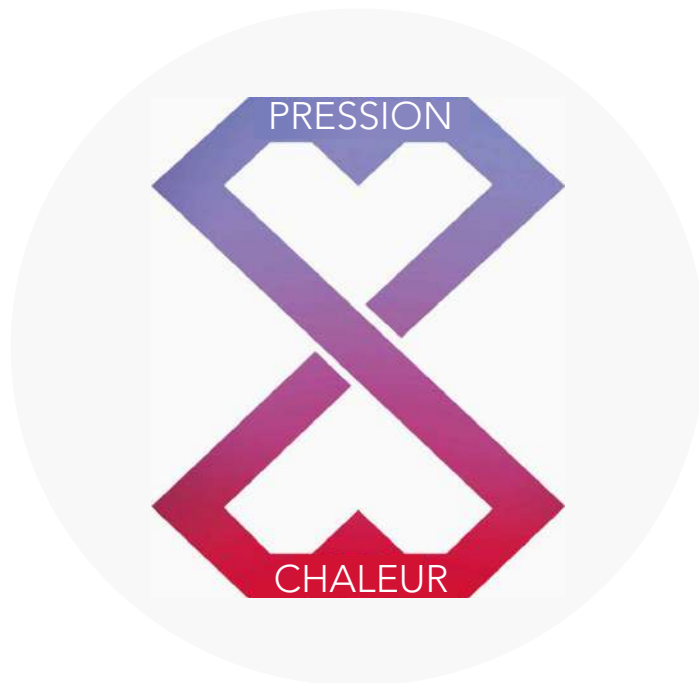

## Répliquer des environnements naturels

Un diamant naturel se développe dans un environnement de haute pression extrême et de haute température au plus profond de la terre.

C'est pour cela que ces très hautes températures (3000 Kelvin) et cette très haute pression (60 000 Bars) sont répliquées dans le laboratoire LONITÉ, créant ainsi un environnement naturel qui permet de transformer le carbone des cheveux ou les cendres humaines en diamants.



Les diamants commémoratifs sont physiquement, chimiquement, et visuellement semblables aux diamants naturels. Porter un diamant commémoratif est un moyen de toujours garder l'être aimé près de soi. LONITÉ est un précurseur en matière de diamants issus de cendres.

# PROCÉDÉS TECHNIQUES

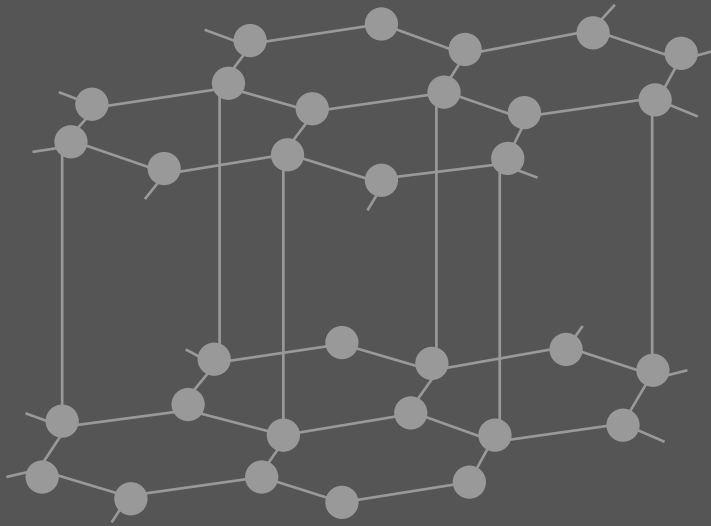

## I. Purification du Carbone

**5000 minutes pour une pureté de 4N (99,99%).**

Il faut environ 5000 minutes pour purifier chaque diamant à partir de cendres.

Les impuretés sont supprimées et réduites à 1/500 du matériau carbone d'origine afin d'atteindre une pureté de 4N (99,99%).

Nous nous attachons au moindre détail. LONITÉ utilise des équipements hautement spécialisés et à la pointe de la technologie, qui offrent une très grande précision, une très haute qualité et une très grande stabilité qui permettent d'atteindre une qualité optimale, précise à 0,001 gr.



## ÉTAPE 1 Examen des matériaux

Nous commençons tout d'abord par analyser la source de carbone pour déterminer si les cendres humaines ou les cheveux contiennent suffisamment de carbone pour être transformés en diamant. La teneur en carbone des cendres diffère d'une personne à l'autre, le carbone obtenu peut donc se trouver être insuffisant pour effectuer avec succès le processus de création de diamants avec les cendres du défunt. Nous vous invitons donc toujours à nous fournir des échantillons de cheveux supplémentaires provenant de la famille, le cas échéant.



## ÉTAPE 2 Nano-Cristallisation Sous Forme Du Phénomène Planétaire

Nous ajoutons au matériau de base un solvant pour éliminer les impuretés et les résidus chimiques instables. Le matériau (cendres ou cheveux) est réduit en une nanopoudre qui est ensuite mise dans un environnement unique de gaz chimique. Le solvant cible les impuretés qui sont alors isolées du matériau par une centrifugeuse à grande vitesse. Par la suite, un traitement et des techniques spéciales sont appliqués afin de préserver suffisamment le carbone restant, tout en réduisant à une fraction minimale les autres éléments extraits.



Le broyeur utilise un procédé similaire au mouvement du système planétaire, ce qui veut dire qu'il effectue à la fois une rotation et une révolution.

### ÉTAPE 3

## Purificateur à haute température

Les cendres humaines ou les cheveux sont chauffés à une température extrême, de manière à éliminer les impuretés volatiles. Durant ce processus, l'oxygène est retiré pour injecter à la place, un gaz inerte mélangé avec du gaz de réduction pour protéger le matériau de base (les cendres ou les cheveux) de l'oxydation. L'extraction chimique est effectuée par un double procédé. Dans certains cas, on applique des tensions élevées par l'intermédiaire d'un contenant hermétique énergisé pour faire fondre et faire évaporer les produits chimiques afin de séparer le carbone solide.



Un gaz de protection réducteur est injecté dans un four à moufle, de manière à protéger les cendres ou les cheveux de l'oxydation

### ÉTAPE 4

## Purification du carbone chimique humide

Les cendres humaines ou les cheveux sont ensuite placés dans un caisson hermétique et résistant, dans un environnement chimique humide, pour améliorer la pureté et éliminer les métaux lourds. Le programme contrôle les températures automatiques, la vitesse d'agitation et la quantité de réactifs chimiques qui assurent la qualité du carbone. A l'issue de cette dernière étape, la pureté du carbone peut atteindre jusqu'à 99,99%. Si après cette étape, le carbone ne parvient pas à ce taux de pureté, des étapes de purification supplémentaires sont mises en œuvre pour éliminer les impuretés restantes.







## II. Cristallisation du diamant

### Pur et incolore à 0,5-1,0 mg/heure

Le carbone purifié est ensuite assemblé à la base de cristallisation. Il est si pur et si dense que même les atomes d'air, O<sub>2</sub> (oxygène) et H<sub>2</sub>O (vapeur d'eau) en sont exclus.

Un diamant à partir de cendres pur et incolore se développe avec lenteur et régularité à la vitesse 0,5-1,0 mg/heure (ce qui est une vitesse relativement lente). Plus cette étape est lente, meilleures seront la stabilité et la structure du cristal. Un diamant de 1 carat peut prendre 750 heures à se développer.

## ÉTAPE 5 Cristallisation HPHT

Le carbone pur est ainsi extrait et converti en graphite pour ensuite se présenter sous forme de cylindre. Avant l'introduction du cylindre de carbone dans la machine pour synthétiser le diamant, le graphite est soigneusement enveloppé et préparé pour les étapes techniques finales. Celles-ci consistent à mesurer la pression, la température, l'isolation et la protection. La transformation peut prendre de nombreux jours à plusieurs mois en fonction de la taille et de la couleur du diamant commémoratif commandé.

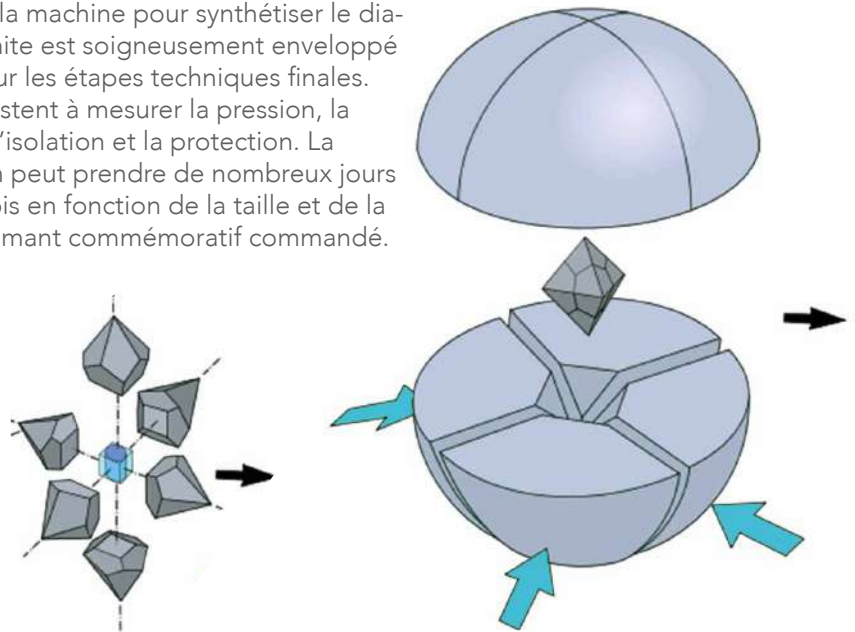

## ÉTAPE 6 Polissage du diamant

Contrairement aux diamants naturels, les diamants commémoratifs bruts sont généralement mélangés avec du graphite et d'autres matériaux, en particulier à la surface du diamant. Le diamant brut est soigneusement poli par des experts qui traitent uniquement les diamants cultivés. Un diamant commémoratif brut non taillé peut être fourni sur demande. Cependant, ce diamant brut ne doit jamais être taillé car un tailleur de diamants inexpérimenté pourrait endommager le diamant issu de cendres.



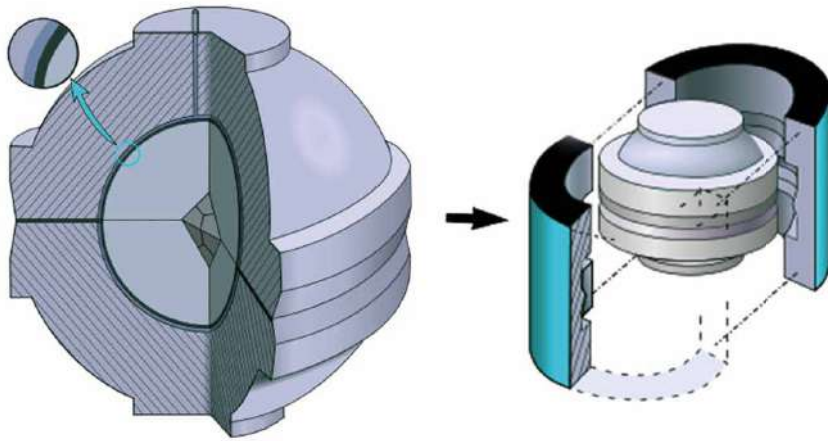

Les presses à Haute-Pression et Haute-Température (HPHT) transforment les atomes de carbone des cheveux et des cendres en un diamant véritable.



## Pureté 4N

A 99.99% pur (4N) issu uniquement d'éléments vivants.

Pas de grains de diamant CVD.

Pas de produits chimiques instables.

Pas de couleurs artificielles.

Pas de métaux lourds.



# CARACTÉRISTIQUES PRODUIT

## Véritablement Unique

Une fois les cheveux et les cendres humaines de crémation purifiés, ils peuvent être cultivés dans un environnement de synthèse indépendant. Chaque diamant est une pièce unique. Voir les cendres et cheveux de votre défunt transformés en diamant est une manière originale de prolonger le lien qui vous unit. La taille finale, le poids et la couleur du diamant dépendent de son origine. Chaque diamant commémoratif est naturellement cultivé et vraiment unique. L'environnement de synthèse garantit une certaine gamme de couleurs et un nombre de carats. Les dimensions exactes ne peuvent ni être contrôlées ni décidées à l'avance.



## Certificats d'authenticité

Les diamants commémoratifs sont de véritables diamants qui peuvent être certifiés par tous les instituts de gemmologie reconnus dans le monde entier.

Des certificats d'authenticité pour les diamants commémoratifs Lonité peuvent être délivrés par l'Institut de Gemmologie d'Amérique (GIA) ou l'Institut International de Gemmologie (IGI), prouvant que tous les diamants commémoratifs Lonité sont de véritables diamants et qu'ils sont certifiés « Fabriqué en Laboratoire » (et non extrait des mines).

Une fois la fabrication du diamant commémoratif terminée, une certification GIA ou IGI peut être demandée pour attester de l'authenticité du diamant et surtout afin d'obtenir son classement 4Cs prouvant que l'origine du diamant de commémoration provient bien des laboratoires Lonité.

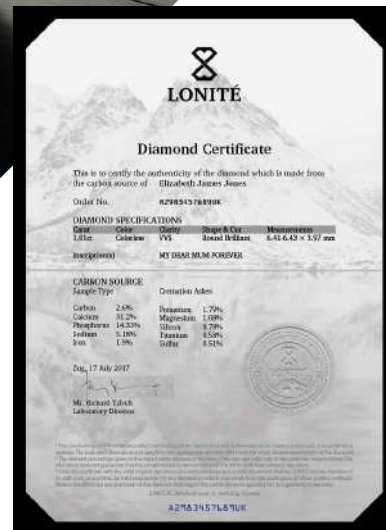

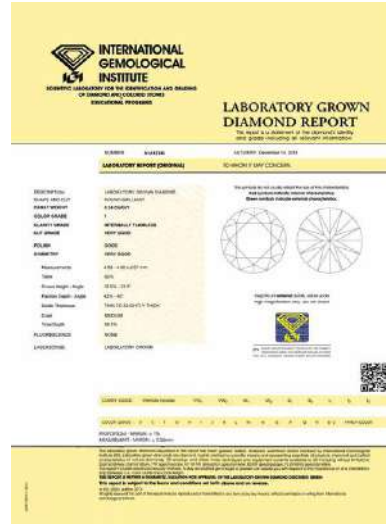



## 7 CARACTÉRISTIQUES



I. Une utilisation optimisée des cendres et des cheveux.

### Jusqu'à 99,99%.

Un diamant n'est pas composé à 100% de cendres humaines. Pour cultiver un diamant commémoratif, il est nécessaire d'utiliser un diamant microscopique comme souche, à partir de laquelle le nouveau diamant évoluera.

LONITÉ est cependant en mesure de produire des diamants commémoratifs composés jusqu'à 99,99% de carbone provenant de cendres humaines ou de cheveux.

II. Souche de diamant naturel.

### Non-Issue du procédé CVD

Une souche de diamant est un diamant microscopique nécessaire comme base à l'évolution du nouveau diamant (la souche de cristal). Les atomes de carbone (des cendres et/ou cheveux) s'y attachent, sous très haute pression et commencent à se cristalliser. En ce qui concerne les souches de cristaux, LONITÉ n'utilise que des cristaux de diamants naturels provenant du top 0.1% des diamants naturels de qualité supérieure et n'utilise pas de diamants issus du procédé CVD. (Dépôt chimique en phase vapeur).

III. Type IIb:

### Une concentration à 0,1%

Les diamants LONITÉ Blue and Purely Colourless™ sont des diamants de type IIb. Examinés au spectromètre infrarouge, ces diamants présentent une absorption exceptionnelle du côté rouge du spectre visible. Les diamants commémoratifs LONITÉ IIb sont difficilement distinguables des diamants les plus rares et les plus précieux possédant une concentration de 0,1%. Leur rareté vient plus particulièrement du fait qu'ils sont fabriqués à partir des cendres ou de cheveux de vos êtres chers.

II<sub>b</sub>

IV. Aucune présence de métaux lourds (0,00 %).

## 100% fiable.



Les diamants commémoratifs LONITÉ sont exempts de plomb (Pb), de mercure (Hg), de bismuth (Bi) et de bromure de sodium (NaBr).

LONITÉ utilise des agents naturels neutres et fiables pour nettoyer les cendres.

Aucun métal lourd (0,00%) n'est utilisé dans le processus LONITÉ de transformation des cheveux et des cendres en diamants.

V. Aucune présence de colorants artificiels (0,00%).

## Couleurs naturelles.



LONITÉ crée des diamants commémoratifs en couleur en provoquant la coloration de manière naturelle par un environnement adéquate et non en mélangeant des colorants artificiels aux diamants.

La synthèse naturelle donne une petite gamme de couleurs. La couleur finale dépend de son origine.

Chaque diamant possède une couleur unique. Chaque diamant commémoratif est unique.

VI. Pureté 4N.

## Les 99,99% essentiels



Les diamants commémoratifs LONITÉ sont au minimum à 99,99 % de carbone pur. L'impureté engendre des défauts dans le diamant. Elle peut fendre le cristal du diamant.

Le processus de synthèse du diamant HPHT ne peut être réalisé efficacement qu'à partir des formes de carbone les plus pures. Tous les autres oligo-éléments doivent être éliminés.

VII. 18% et 3% du corps humain.

## Éléments positifs essentiels



Le corps humain est constitué de 18% de carbone [C] et de 3% d'azote [N]. Les deux molécules sont essentielles à la formation de protéines (avec acides aminés) et de l'ADN.

Le système de purification du carbone permet à l'azote et au bore (liés au métabolisme du calcium) de développer une couleur ambre ou bleue au sein du diamant.

Le diamant se transforme en qualité Purely Colourless™ (pureté incolore absolue) en gardant le carbone et en éliminant tous les autres éléments.







*PARTIE III*

**CATALOGUE**



## LE DIAMANT



## Purely Colourless™

C'est le diamant commémoratif qui possède la plus grande pureté de carbone (pureté 4N-99,99%).

Il est exempt de tout autres éléments chimiques ou impureté. Il possède le procédé de fabrication le plus technique, cependant il est le plus coûteux et le plus long à cultiver.

Temps et coût



Complexité de la production





## Naturally Amber™

Le diamant commémoratif - Naturally Amber est l'option de couleur la plus basique.

Il pousse sans microéléments ajoutés ou traitements techniques spéciaux. Cette couleur est le résultat naturel de l'azote dans les cendres. Si vous souhaitez que la couleur de votre diamant reste naturelle, choisissez la couleur ambrée.

Temps et coût



Complexité de la production



## Rouge

Les diamants commémoratifs rouges développent leur belle couleur grâce à un traitement plus poussé des diamants ambrés. En appliquant la lumière des électrons à haute énergie avec un émetteur électronique, des centres de couleur sans présence d'azote se formeront à l'intérieur du diamant et rendront le diamant rouge.



Temps et coût



Complexité de la production



## Jaune Vert

Le diamant commémoratif jaune vert nécessite un cycle de traitement HPHT supplémentaire pour modifier la structure du cristal et les centres de couleur du diamant. Cela donne un diamant dont le traitement est plus long et le prix plus élevé.



Temps et coût  
Complexité de la production



## Bleu

Le diamant commémoratif bleu possède une couleur bleue majestueuse et paisible. LONITÉ possède une technologie de pointe qui permet de déterminer la densité d'atomes présente à l'intérieur des diamants commémoratifs. Ainsi, la couleur bleue des diamants commémoratifs LONITÉ est très équilibrée. La croissance du cristal est plus rapide et plus facile lors de l'introduction d'atomes de bore à l'intérieur du carbone. La production de ce diamant à partir de cendres humaines se fait ainsi plus rapidement, mais le coût reste inférieur à celui des diamants commémoratifs incolores.

Temps et coût  
Complexité de la production





Cœur

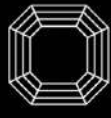

Asscher



Brillant



Princesse

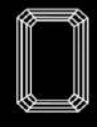

Émeraude



Radiant

# Tailles

## **Vous avez du mal à vous décider ? Laissez-vous guider par le diamant**

Le processus de transformation des cheveux et des cendres en diamants permet à chaque gemme de se développer de manière unique. Le choix de la taille du diamant issu de cendres humaines dépendra de la forme originale de la pierre brut afin de préserver un poids maximum du diamant taillé.

En outre, les diamants non taillés de 0,35 ct ou plus, sont aussi disponibles avec une remise de 20 %.

# Poids

carat

0.15

0.25

0.5

0.8

1.0

1.5

2.0

Carat

10mm

0 2 4 6 8 10

10mm

0 2 4 6 8 10

10mm

0 2 4 6 8 10

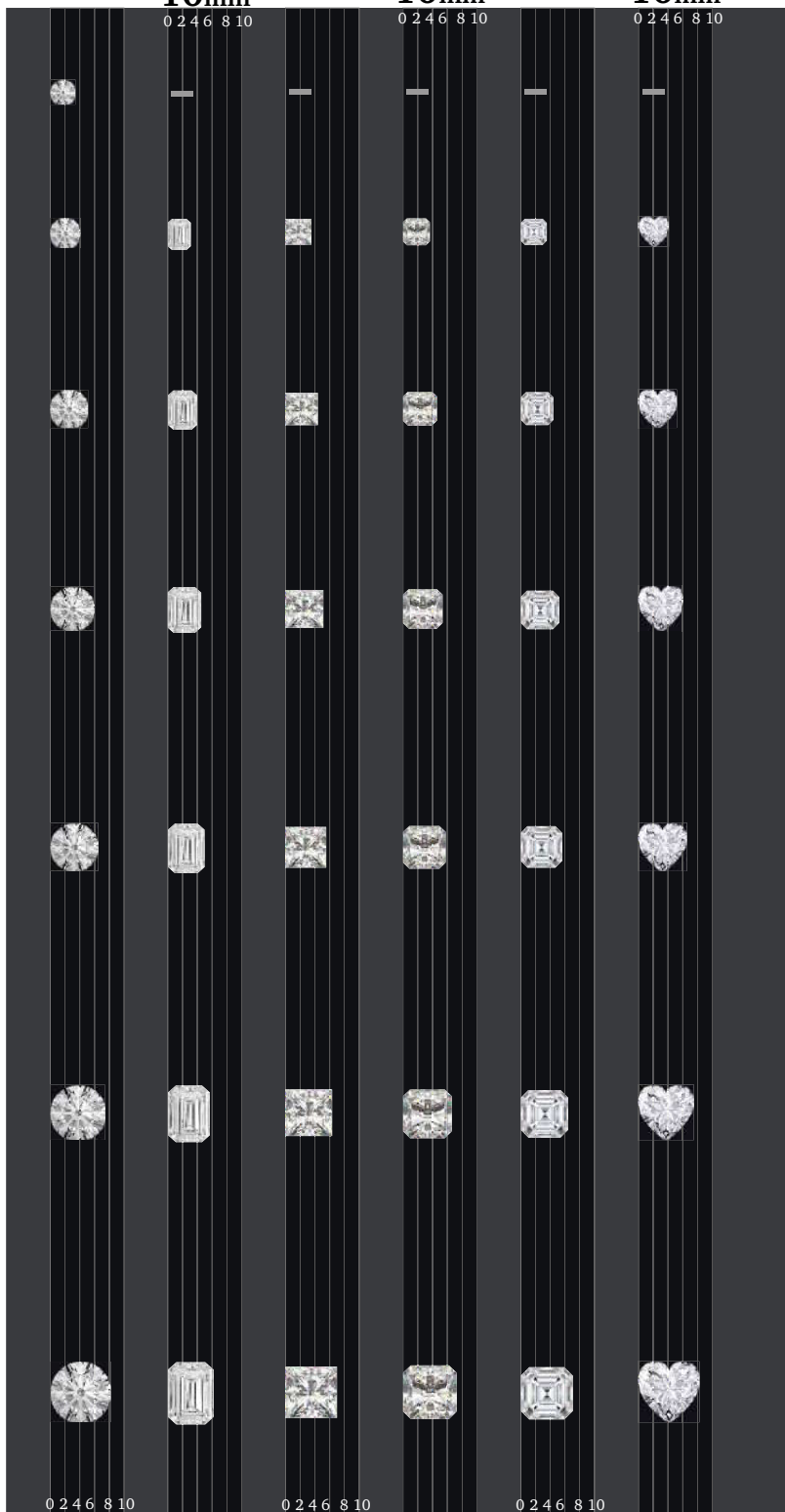

Brillant

Émeraude

Princesse

Radiant

Asscher

Cœur



## LA JOAILLERIE



## COEUR

Le cœur peut quelques fois discerner ce qui est invisible à l'œil humain. Un diamant en forme de cœur est une façon exceptionnelle de garder une personne disparue et aimée dans son cœur. Ce bijou est un symbole unique de l'amour que vous portez à la personne aimée.





## SOUVENIR

Il y a toujours un souvenir unique que l'on partage avec une personne aimée. Gravez la date de ce souvenir dans cet anneau en chiffres romain et faites-en un bijou spécial.









## ENSEMBLE

Les moments intimes vécus avec une personne aimée sont un partage de l'âme de l'autre. Partager les ressemblances et accepter les différences, voilà ce que ce pendentif commémore avec ces deux anneaux représentant l'union éternelle de deux êtres qui s'aiment.

## Rayonner

Laissez votre beauté intérieure rayonner. Ces boucles d'oreilles personnalisables montre de façon subtile et délicate toute la splendeur de votre personnalité dans un bijou incomparable.







## FOI

Nous avons tous besoin de nous accrocher à quelque chose. Croire en nous-même et dans les autres nous donne le courage d'aller de l'avant. Ce bijou est une expression de foi et de dévouement. Il vous accorde la force paisible du ciel.

# ROSE

Les roses sont éternelles.  
Gardez votre la personne aimée près de vous dans ce diamant d'or rose, un bijou  
intemporel qui représente l'amour éternel.







## OMPHALOS

Je t'aime car l'univers me portera toujours vers toi. Un design moderne et chic entoure le diamant commémoratif dans un fin châssis métallique. Le cercle est la fixation la plus sûre pour les pierres. Dans ce bijou magnifique il protège de manière optimale le diamant commémoratif.









*PARTIE IV*

**COMMANDER**

# Procédure de commande

## Passer votre commande

Contactez-nous au préalable pour que nous puissions vous fournir les formulaires de tarification et de commande. Imprimez et remplissez le formulaire de commande.

Une fois votre commande confirmée, Il vous sera envoyé ce qui suit :

- Un identifiant de commande pour le suivi de votre diamant commémoratif et son identification.
- Un kit gratuit pour déposer les cendres dans un contenant hermétique.

## Envoi des cendres

Veillez préparer et sceller la quantité requise de matériaux selon le guide fourni. Un service d'expédition local vous fournira des informations détaillées pour envoyer les cendres.

La quantité requise de cheveux/cendres, quelle que soit la taille du diamant est de :

- Cendres de crémation 8 oz. / 200 g
- Os incinérés 10 oz / 300 g
- Cheveux 0,4 oz / 10 g

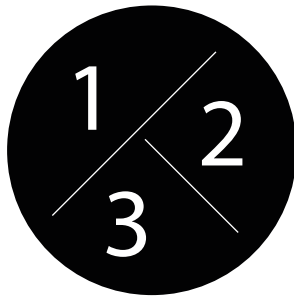

## Païement

Un dépôt de 50 % doit être réglé lors de la confirmation de la commande. L'autre moitié sera due avant la livraison du diamant commémoratif.

Nous acceptons les paiements par virement bancaire uniquement.

# Service personnalisé

## Procédé de fabrication traçable

### Photos des étapes intermédiaires

Envoyer les cendres d'une personne aimée en Suisse peut se révéler être un moment très éprouvant. Pour vous rassurer et pour que vous soyez impliqués autant que possible dans le processus de création de votre diamant, nous pouvons vous envoyer des photos de chaque étape qui constituent la croissance de votre diamant commémoratif. Nous mesurons la responsabilité qu'est la nôtre dans ce processus si intime et important, qui verra les cendres de votre bien-aimé ainsi que ses cheveux transformés en diamants. Nous apportons le même soin et la même détermination à vous informer de l'avancement du diamant issu des cendres de votre animal de compagnie bien-aimé.

### Numéro de suivi

Un code unique vous sera attribué pour le suivi de l'élaboration de votre diamant commémoratif LONITÉ. De cette manière, vous saurez exactement à quelle étape de la production se trouve votre diamant, et cela à tout moment.



## Inscription au laser



Nous vous offrons aussi la possibilité de graver votre diamant commémoratif, ou votre bijoux. Après sa création nous pouvons le personnaliser d'un mot ou d'une phrase gravée sur le diamant.

THE  
HUFFINGTON  
POST

*" C'est l'histoire des clients de  
LONITÉ qui m'a le plus touché"*

**International  
Business  
Times**

*"LONITÉ AG est le précurseur dans  
la technologie des souvenirs  
commémoratifs"*

*"LONITÉ, une entreprise qui  
transforme les défunts en diamants."*

**BuzzFeed**

*"Le diamant commémoratif LONITÉ est la façon la plus  
tendre de se souvenir de ceux que nous avons perdus"*

**ground  
report**

World news and opinions from the ground

**THE CHRISTIAN POST**

*"LONITE AG est le précurseur dans  
la technologie des (souvenirs  
commémoratifs)"*

*"LONITÉ AG, est le leader mondial des  
souvenirs commémoratifs "*

**TECHINASIA**



**WORLDnews**  
network

*" LONITÉ, est une entreprise Suisse spécialisée  
dans la technologie des diamants commémoratifs"*



**boredpanda**

*"Chaque diamant  
est unique"*





## Couverture médiatique

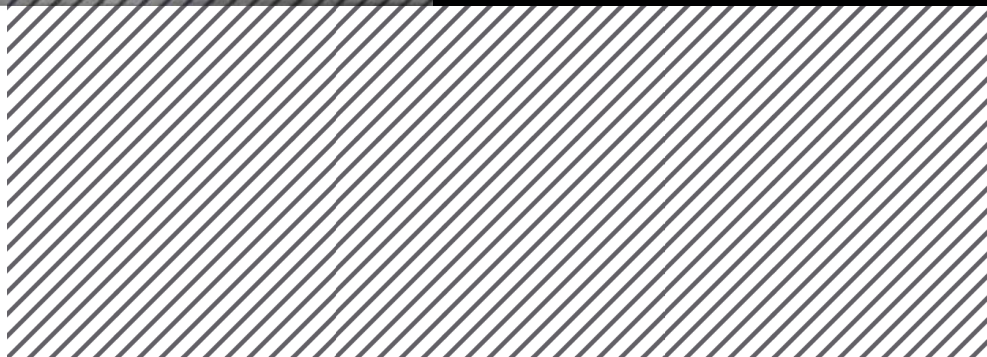



## Tracy Highway



J'ai perdu mon père et je suis heureuse de pouvoir aider les personnes en deuil. J'espère pouvoir aider ces personnes à créer un diamant avec les cendres de leurs proches afin qu'ils puissent avoir leurs bien-aimés auprès d'eux pour toujours.



## Damian Vega



Nos clients nous confient les restes de leurs proches (humains et animaux de compagnie). C'est pourquoi nous accordons une attention particulière à tout le processus pour fabriquer un diamant à partir de leur cendres.



## Christel Groenewald

Ma passion c'est d'aider les gens dans le besoin. Je suis profondément touchée par les histoires des proches disparus de nos clients.

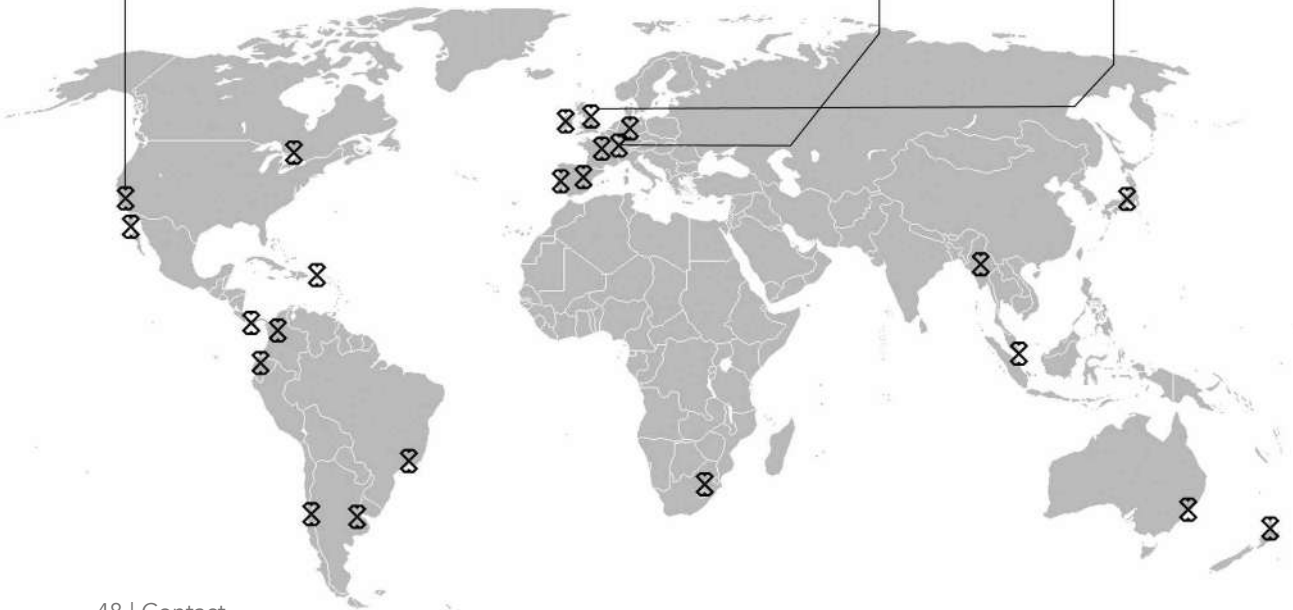

Email :

Site Internet :

Adresse:



[info@lonite.com](mailto:info@lonite.com)

[www.lonite.ch/fr/](http://www.lonite.ch/fr/)

Bahnhofstrasse 10, CH 8001 - Zurich







LONITÉ AG

